

Wysięgnik aluminiowy WR-14/1/1,5/5



Anodowanie: 10 kolorów, każdy z możliwością wyblyszczania

Wykończenie: szlifowane aluminium

Pakowanie: włóknina polipropylenowa

CE: wysięgnik ze słupem stanowi zestaw - dla wysięgników obowiązuje Deklaracja Właściwości Użytkowych słupa na którym są montowane



Kod	Typ wysięgnika	Przeznaczenie	Ilość ramion	Powierzchnia boczna wysięgnika	Orientacyjna objętość jednostkowa	Średnica montażowa oprawy	Waga netto
47214115	WR-14/1/1,5/5	słupy aluminiowe z zakończeniem $\varnothing 60 \times 180$	1	0,14m ²	0,066m ³	$\varnothing 60 \times 100\text{mm}$	4,4kg

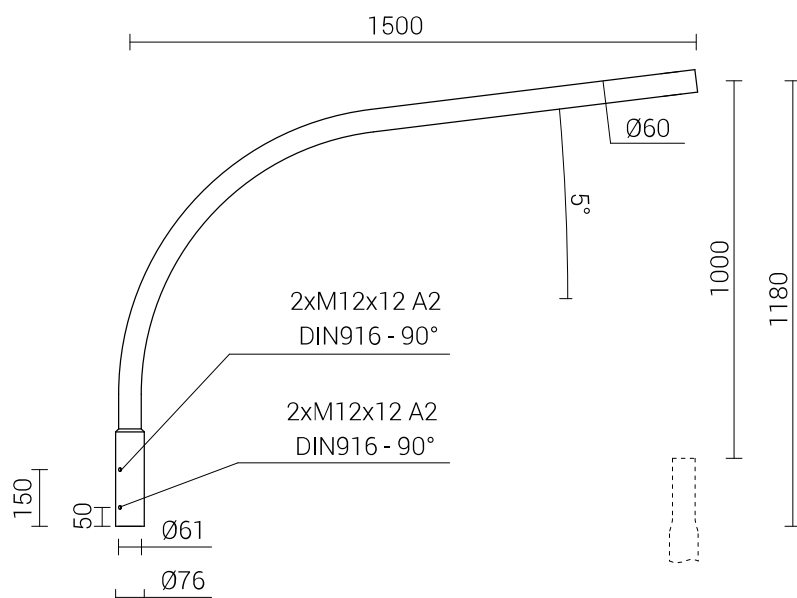

Cradle to Cradle Certified® to zastrzeżony znak towarowy Cradle to Cradle Products Innovation Institute.