

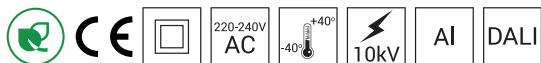

**Zastosowanie:** drogi miejskie, ciągi pieszych, parkingi  
**Montaż:** bezpośrednio na słupie z zakończeniem  $\varnothing 60 \times 80$  mm  
**Stopień ochrony:** IP 66 dla części optycznej i układu zasilającego

**Materiał:** stop aluminium, anodowany  
**Kolor:** inox / czarny  
**Układ optyczny:** soczewka z PMMA, wymienny moduł LED  
**Liczba diod:** 24  
**Zakres temperatur pracy:** od  $-40^{\circ}\text{C}$  do  $+40^{\circ}\text{C}$   
**Przewidywany czas eksploatacji:** L90F10 – 50 000 h, L80F20 – 100 000 h  
**CRI:** >70 dla 5000K, 4000K; >80 dla 3500K  
**Współczynnik korekcyjny S/P:** 1,8 dla 5000K; 1,45 dla 3500K; 1,55 dla 4000K, 5000K  
**Częstotliwość napięcia zasilania:** 50 - 60Hz  
**Współczynnik mocy:**  $\geq 0.95$   
**Prąd rozruchowy:** 57A / 210 $\mu\text{s}$

Oprawa COSMO LED ALFA posiada możliwość podłączenia do zewnętrznego systemu sterowania poprzez interfejs DALI (opcjonalna obsługa analogowego sygnału 1-10V).



Kod	Nazwa	Moc LED	Moc całkowita oprawy	Prąd przewodzenia LED	Temperatura barwowa światła	Strumień świetlny LED <sup>2)</sup>	Strumień świetlny oprawy <sup>2)</sup>	Efektywność świetlna	Objętość jednostkowa	Waga oprawy netto
2212035/4/... <sup>1)</sup>	COSMO LED ALFA 72	72W	80W	1000mA	4000K	10 450lm	9300lm	116lm/W	0,073m <sup>3</sup>	11kg

1) symbol wybranego układu optycznego np. 2212035/4/T2 to oprawa COSMO LED ALFA 72 4000K z układem optycznym T2

2) ze względu na klasę dokładności diod tolerancja wartości wynosi +/- 3%

**Dyrektywy:** 2014/35/UE (Dz. Urz.UE L 96, 29.03.2014, str.357), 2014/30/UE (Dz. Urz.UE L 96, 29.03.2014, str.79), 2011/65/UE (Dz. Urz.UE L 174, 01.07.2011, str.88), 2009/125/WE (Dz. Urz.UE L 285, 31.10.2009, str.10)

**Normy:** PN-EN 60598-1: 2015, PN-EN 60598-2-3: 2006, PN-EN 60529: 2003, PN-EN 50102: 2001, PN-EN 62471:2010, PN-EN 55015: 2013, PN-EN 61547: 2009, PN-EN 61000-3-2: 2014, PN-EN 61000-3-3: 2013  
 Parametry świetlne przedstawione na podstawie badań laboratoryjnych według IESNA LM 79-08

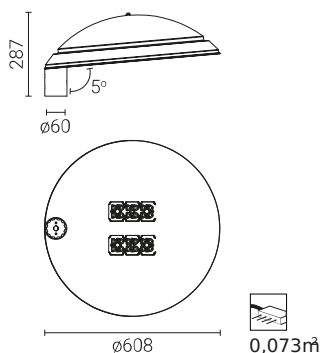

DW

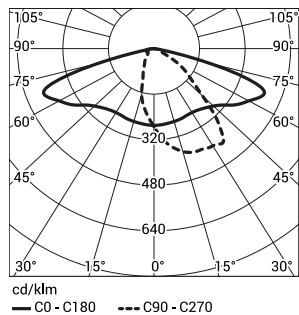

ME

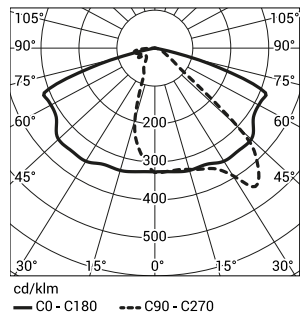

T2

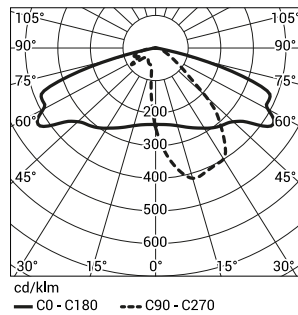

T3

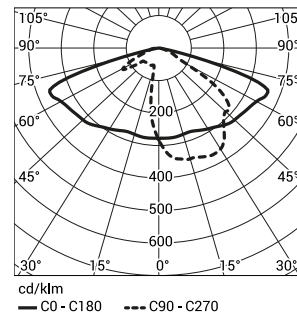

T4

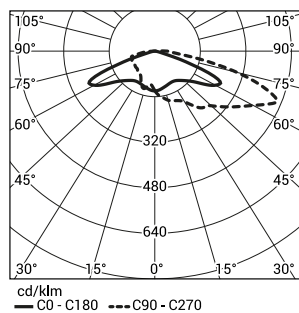

PP

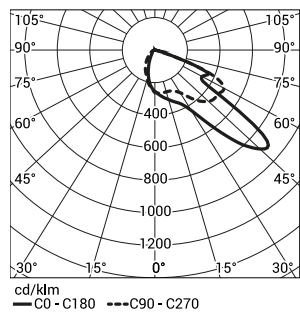

**Oprawa COSMO LED ALFA standardowo posiada następujące funkcje inteligentnego układu zasilającego:**

- Podłączenie do zewnętrznego systemu sterowania poprzez interfejs DALI (opcjonalna obsługa analogowego sygnału 1-10V),
- Możliwość zaprogramowania wielostopniowego ściemnienia oprawy - do 5 przedziałów czasowych w zakresie od 10 do 100% mocy nominalnej,
- Zabezpieczenie temperaturowe modułu LED przed przegrzaniem, w przypadku niezamierzonej pracy oprawy w ciągu dnia,
- Regulacja mocy/strumienia świetlnego oprawy - opcja ustawienia innej wartości niż katalogowa, w zakresie 30-100% mocy lub nominalnego strumienia

**Dopuszczalna ilość opraw COSMO LED ALFA na jednym obwodzie zabezpieczona przez:**

**Wyłączniki nadprądowe MCB typu B lub C**

Oprawa	Typ	2A	4A	6A	10A	16A	20A	25A
COSMO LED ALFA 48, 60, 72W	B	0	1	3	6	10	12	15
	C	1	3	5	10	17	20	26

**Bezpieczniki topikowe—typ gG i gL**

Oprawa	2A	4A	6A	10A	16A	20A	25A
COSMO LED ALFA 48, 60, 72W	2	6	9	17	27	34	43