

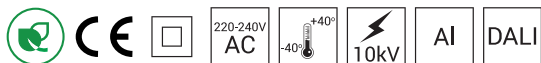

Zastosowanie: drogi miejskie, ciągi pieszych, parkingi
Montaż: bezpośrednio na słupie z zakończeniem $\varnothing 60 \times 80$ mm
Stopień ochrony: IP 66 dla części optycznej i układu zasilającego

Materiał: stop aluminium, anodowany
Kolor: inox / czarny
Układ optyczny: soczewka z PMMA, wymienny moduł LED
Liczba diod: 24
Zakres temperatur pracy: od -40°C do $+40^{\circ}\text{C}$
Przewidywany czas eksploatacji: L90F10 – 50 000 h, L80F20 – 100 000 h
CRI: >70 dla 5000K, 4000K; >80 dla 3500K
Współczynnik korekcyjny S/P: 1,8 dla 5000K; 1,45 dla 3500K; 1,55 dla 4000K, 5000K
Częstotliwość napięcia zasilania: 50 - 60Hz
Współczynnik mocy: ≥ 0.95
Prąd rozruchowy: 57A / 210 μs

Oprawa COSMO LED ALFA posiada możliwość podłączenia do zewnętrznego systemu sterowania poprzez interfejs DALI (opcjonalna obsługa analogowego sygnału 1-10V).



Kod	Nazwa	Moc LED	Moc całkowita oprawy	Prąd przewodzenia LED	Temperatura barwowa światła	Strumień świetlny LED ²⁾	Strumień świetlny oprawy ²⁾	Efektywność świetlna	Objętość jednostkowa	Waga oprawy netto
2212035/3/... ¹⁾	COSMO LED ALFA 72	72W	80W	1000mA	3500K	9 400lm	8950lm	112lm/W	0,073m ³	11kg

1) symbol wybranego układu optycznego np. 2212035/3/T2 to oprawa COSMO LED ALFA 72 3500K z układem optycznym T2

2) ze względu na klasę dokładności diod tolerancja wartości wynosi +/- 3%

Dyrektywy: 2014/35/UE (Dz. Urz.UE L 96, 29.03.2014, str.357), 2014/30/UE (Dz. Urz.UE L 96, 29.03.2014, str.79), 2011/65/UE (Dz. Urz.UE L 174, 01.07.2011, str.88), 2009/125/WE (Dz. Urz.UE L 285, 31.10.2009, str.10)

Normy: PN-EN 60598-1: 2015, PN-EN 60598-2-3: 2006, PN-EN 60529: 2003, PN-EN 62262: 2003, PN-EN 62471:2010, PN-EN 55015: 2013, PN-EN 61547: 2009, PN-EN 61000-3-2: 2014, PN-EN 61000-3-3: 2013

Parametry świetlne przedstawione na podstawie badań laboratoryjnych według IESNA LM 79-08

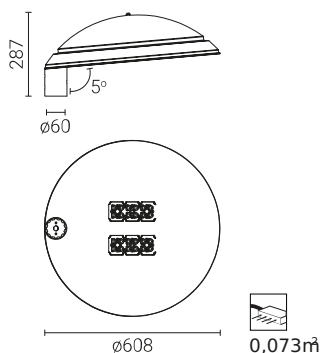

DW

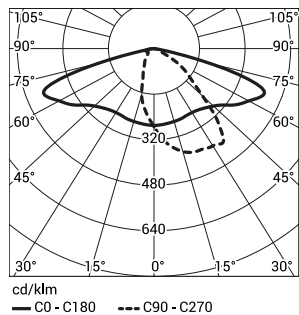

ME

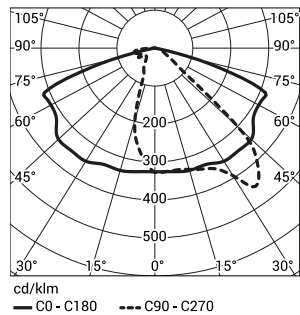

T2

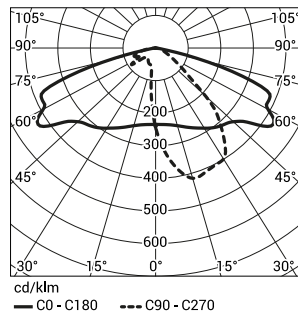

T3

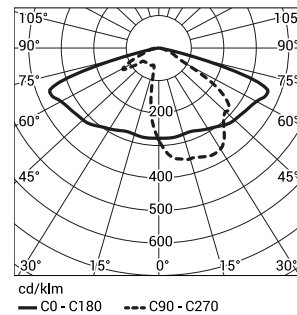

T4

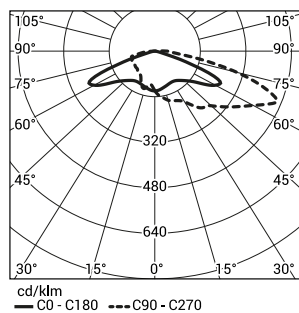

PP

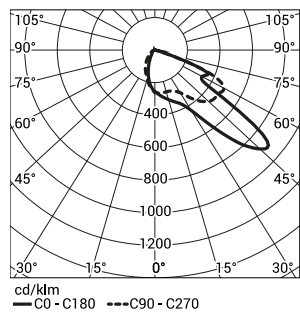

Oprawa COSMO LED ALFA standardowo posiada następujące funkcje inteligentnego układu zasilającego:

- Podłączenie do zewnętrznego systemu sterowania poprzez interfejs DALI (opcjonalna obsługa analogowego sygnału 1-10V),
- Możliwość zaprogramowania wielostopniowego ściemnienia oprawy - do 5 przedziałów czasowych w zakresie od 10 do 100% mocy nominalnej,
- Zabezpieczenie temperaturowe modułu LED przed przegrzaniem, w przypadku niezamierzonej pracy oprawy w ciągu dnia,
- Regulacja mocy/strumienia świetlnego oprawy - opcja ustawienia innej wartości niż katalogowa, w zakresie 30-100% mocy lub nominalnego strumienia

Dopuszczalna ilość opraw COSMO LED ALFA na jednym obwodzie zabezpieczona przez:

Wyłączniki nadprądowe MCB typu B lub C

Oprawa	Typ	2A	4A	6A	10A	16A	20A	25A
COSMO LED ALFA 48, 60, 72W	B	0	1	3	6	10	12	15
	C	1	3	5	10	17	20	26

Bezpieczniki topikowe—typ gG i gL

Oprawa	2A	4A	6A	10A	16A	20A	25A
COSMO LED ALFA 48, 60, 72W	2	6	9	17	27	34	43